



UNICOMFORT

ATTREZZATURE ANTIFORTUNISTICHE



NEW
DIVISORI DA BANCO
NEW
DIVISORI DA BANCO IN PLEXIGLASS

Divisori in plexiglass fumé, azzurrati o trasparenti.
Si possono realizzare barriere su misura.



ART.	DATI TECNICI		
	H	L	P
171.CV01	700 mm	800 mm	250 mm
171.CV02	700 mm	1.000 mm	250 mm
171.CV03	700 mm	1.200 mm	250 mm
171.CV04	700 mm	1.500 mm	250 mm
171.CV05	700 mm	1.800 mm	250 mm

ART.	DATI TECNICI		
	Con apertura passacarte		
	H	L	P
171.CV01PC	700 mm	800 mm	250 mm
171.CV02PC	700 mm	1.000 mm	250 mm
171.CV03PC	700 mm	1.200 mm	250 mm
171.CV04PC	700 mm	1.500 mm	250 mm
171.CV05PC	700 mm	1.800 mm	250 mm

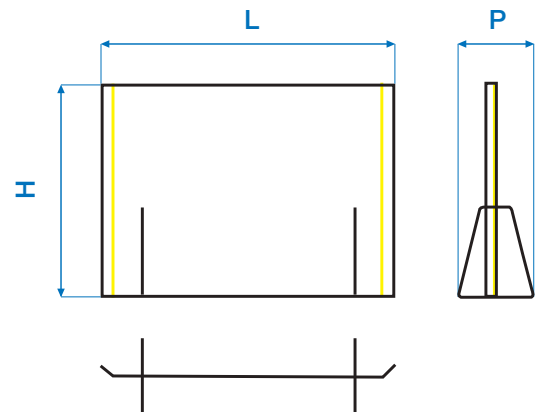

ACCESSORI OPZIONALI	
ART.	Descrizione
	Morsetti da banco con apertura massima 40 mm
171.MORS4	per divisori con spessore max 4 mm (1 pz)
171.MORS6	per divisori con spessore max 6 mm (1 pz)



Art. 171.MORS



ARTICOLO	€
Schermi per torni in plastica trasparente, senza attacchi	
140.01 Ø 200 mm	31,92
140.02 Ø 250 mm	44,00
140.03 Ø 300 mm	33,70
140.04 Ø 350 mm	37,60
140.05 Ø 400 mm	41,48
140.06 Ø 450 mm	45,96
140.07 Ø 500 mm	51,88
140.08 Ø 550 mm	120,00
140.09 Ø 650 mm	180,00
140.10 Ø 800 mm	232,00
140.11 Ø 1.000 mm	312,00
140.12 Attacco laterale per schermi Ø 200-500 mm	29,26
140.13 Attacco laterale per schermi Ø 550-1.000 mm	65,64
140.15 Attacco frontale per schermi Ø 200-500 mm	30,14
140.16 Attacco frontale per schermi Ø 550-1.000 mm	65,64
140.18 Attacco laterale con prolunga per schermi Ø 200-500 mm	52,00
140.19 Attacco laterale con prolunga per schermi Ø 550-1.000 mm	145,50
140.20 Attacco universale con microinterruttore per schermi Ø 200-500 mm	151,00
140.21 Accoppiati in plastica per schermi Ø 200-500 mm	11,34
140.23 Accoppiati in alluminio per schermi Ø 200-500 mm	27,24
140.25 Attacco universale con microinterruttore per schermi Ø 550-1.000 mm	171,50
140.26 Attacco laterale con sostegno a cappio per schermo Ø 200-350 mm	34,40
140.27 Attacco laterale con sostegno a cappio per schermo Ø 400-500 mm	37,50
140.28 Attacco universale con microinterruttore e cappio per schermi Ø 200-350 mm	140,80
140.29 Attacco universale con microinterruttore e cappio per schermi Ø 400-500 mm	150,00
140.30 Accoppiati per schermi Ø 550-1.000 mm	34,10

ARTICOLO	€
Schermi in policarbonato con foro albero Ø 25 mm	
141.01 Ø 300 mm	169,00
141.02 Ø 350 mm	171,50
141.03 Ø 400 mm	174,00
141.04 Ø 450 mm	177,00
141.05 Ø 500 mm	183,30
141.06 Ø 600 mm	189,90
Schermi di ricambio in policarbonato per artt. 141 - 141.T	
141.01R Ø 300 mm per artt. 141.01 - 141.T1	11,70
141.02R Ø 350 mm per artt. 141.02 - 141.T2	14,00
141.03R Ø 400 mm per artt. 141.03 - 141.T3	15,00
141.04R Ø 450 mm per artt. 141.04 - 141.T4	16,20
141.05R Ø 500 mm per artt. 141.05 - 141.T5	17,80
141.06R Ø 600 mm per artt. 141.06 - 141.T6	20,00
Schermi per torni in lamiera tranciata e policarbonato con microinterruttore	
141.IEPA1 Ø 350 mm	656,00
141.IEPA2 Ø 460 mm	763,00
Schermi per torni in lamiera tranciata e vetro stratificato con microinterruttore	
141.IEVA1 Ø 350 mm	790,00
141.IEVA2 Ø 460 mm	896,00
Schermi per torni in lamiera tranciata e policarbonato con microinterruttore	
141.LTP01 Ø 300 mm	646,00
141.LTP02 Ø 350 mm	646,00
141.LTP03 Ø 400 mm	646,00
141.LTP04 Ø 450 mm	697,00
141.LTP05 Ø 500 mm	697,00
141.LTP06 Ø 600 mm	697,00
Schermi per torni in lamiera tranciata e vetro stratificato con microinterruttore	
141.LTV01 Ø 300 mm	861,00
141.LTV02 Ø 350 mm	861,00
141.LTV03 Ø 400 mm	861,00
141.LTV04 Ø 450 mm	907,00
141.LTV05 Ø 500 mm	907,00
141.LTV06 Ø 600 mm	907,00
Protezioni per torni, scorrevoli su manicotti a sfera con microinterruttore	
141.MAX01 Ø 600 mm	1.942,00
141.MAX02 Ø 700 mm	1.973,00
141.MAX03 Ø 900 mm	2.073,00
141.MAX04 Ø 1.100 mm	2.149,00
141.MAX05 Ø 1.400 mm	2.294,00

ARTICOLO	€
Protezioni per torni, scorrevoli su manicotti a sfera con microinterruttore e lampada alogena 10W	
141.MAXLUX01 Ø 600 mm	2.362,00
141.MAXLUX02 Ø 700 mm	2.393,00
141.MAXLUX03 Ø 900 mm	2.493,00
141.MAXLUX04 Ø 1.100 mm	2.569,00
141.MAXLUX05 Ø 1.400 mm	2.715,00

ARTICOLO	€
Protezioni per torni, scorrevoli su manicotti a sfera con microinterruttore	
141.MIN01 Ø 400 mm	1.763,00
141.MIN02 Ø 500 mm	1.903,00

ARTICOLO	€
Protezioni per torni, scorrevoli su manicotti a sfera con microinterruttore e lampada alogena 10W	
141.MINLUX01 Ø 400 mm	2.317,00
141.MINLUX02 Ø 500 mm	2.456,00

ARTICOLO	€
Schermi in policarbonato con foro albero Ø 30 mm	
141.T1 Ø 300 mm	169,00
141.T2 Ø 350 mm	171,50
141.T3 Ø 400 mm	174,10
141.T4 Ø 450 mm	177,00
141.T5 Ø 500 mm	183,30
141.T6 Ø 600 mm	189,10

ARTICOLO	DESCRIZIONE	€
142.01	Protezione antinfortunistica con fissaggio magnetico schermo 220x300x2,5 mm	148,00
142.03	Schermo di ricambio per art. 142.01	36,00

ARTICOLO	DESCRIZIONE	€
Protezioni per tavola portapezzi fresatrici		
143.01	200x300x1.000 mm	547,00
143.02	250x400x1.000 mm	596,00
143.03	250x500x1.000 mm	650,00
143.04	300x600x1.000 mm	752,00
143.05	300x700x1.000 mm	787,00

ARTICOLO	DESCRIZIONE	€
Protezioni per torni, piattaforme o autocentranti con microinterruttore		
144.01	Ø schermo 700 mm	1.466,00
144.02	Ø schermo 900 mm	1.599,00
144.03	Ø schermo 1.100 mm	1.651,00
144.04	Ø schermo 1.400 mm	1.702,00

ARTICOLO	DESCRIZIONE	€
145.00	Schermo per molatrici 115x110 mm	86,00
145.01	Coppia schermi di ricambio per art. 145.00	34,40

ARTICOLO	DESCRIZIONE	€
145.C2	Coppia schermi per molatrici con microinterruttore 200x210 mm	1.030,00

ARTICOLO	DESCRIZIONE	€
145.L1	Schermo per molatrici 200x240 mm con luce LED 24 V	599,00

ARTICOLO	DESCRIZIONE	€
Schermi per molatrici con giunto frizionato		
145.M1	150x160 mm	175,00

ARTICOLO	DESCRIZIONE	€
145.M2	200x210 mm	267,00

ARTICOLO	DESCRIZIONE	€
Schermi per fresatrici orizzontali con 2 microinterruttori collegati in serie		
146.01	470x300x200 mm	540,40
146.02	570x400x200 mm	549,40
146.03	570x400x250 mm	557,10
146.04	570x400x300 mm	564,30
146.05	670x500x300 mm	570,90
146.06	770x600x350 mm	578,60

ARTICOLO	DESCRIZIONE	€
Schermi per trapani in plastica trasparente, con attacco		
147.01	Ø 200 mm	108,00
147.02	Ø 300 mm	132,00
147.03	Ø 350 mm	138,00
147.04	Ø 400 mm	158,00
147.05	Ø 450 mm	172,00
147.06	Ø 500 mm	172,00

ARTICOLO	DESCRIZIONE	€
Schermi per trapani in plastica trasparente, con attacco e microinterruttore		
147.M1	Ø 200 mm	170,00
147.M2	Ø 300 mm	209,00
147.M3	Ø 350 mm	213,00
147.M4	Ø 400 mm	226,00
147.M5	Ø 450 mm	233,00
147.M6	Ø 500 mm	235,00

ARTICOLO	DESCRIZIONE	€
Schermi di ricambio per art. 147-147.M		
147.200	Ø 200 mm per artt. 147.01 - 147.M1	43,60
147.300	Ø 300 mm per artt. 147.02 - 147.M2	67,00
147.350	Ø 350 mm per artt. 147.03 - 147.M3	73,00
147.400	Ø 400 mm per artt. 147.04 - 147.M4	87,00
147.450	Ø 450 mm per artt. 147.05 - 147.M5	92,00
147.500	Ø 500 mm per artt. 147.06 - 147.M6	100,00

ARTICOLO	€
 147.CM Schermo al collare superiore fisso per trapani a colonna	636,00

Schermi per fresatrici, braccio snodato senza bilanciatura in alluminio stampato con 2 microinterruttori

 148.01 Ø 300 mm	857,20
148.02 Ø 350 mm	857,20
148.03 Ø 400 mm	857,20
148.04 Ø 450 mm	857,20
148.05 Ø 500 mm	857,20
148.06 Ø 600 mm	857,20

Schermi per fresatrici, braccio snodato senza bilanciatura in alluminio stampato con 2 microinterruttori (lato sinistro)

148.01S Ø 300 mm	857,20
148.02S Ø 350 mm	857,20
148.03S Ø 400 mm	857,20
148.04S Ø 450 mm	857,20
148.05S Ø 500 mm	857,20
148.06S Ø 600 mm	857,20

Schermi per fresatrici, braccio snodato bilanciato in alluminio stampato con 3 microinterruttori

 148.B01 Ø 300 mm	1.759,00
148.B02 Ø 350 mm	1.759,00
148.B03 Ø 400 mm	1.759,00
148.B04 Ø 450 mm	1.809,00
148.B05 Ø 500 mm	1.809,00
148.B06 Ø 600 mm	1.809,00

Schermi per fresatrici, braccio snodato bilanciato in alluminio stampato con 3 microinterruttori (lato sinistro)

148.B01S Ø 300 mm	1.759,00
148.B02S Ø 350 mm	1.759,00
148.B03S Ø 400 mm	1.759,00
148.B04S Ø 450 mm	1.809,00
148.B05S Ø 500 mm	1.809,00
148.B06S Ø 600 mm	1.809,00

Schermi per fresatrici, braccio snodato con bilanciatura in alluminio stampato con 3 microinterruttori, schermo in policarbonato

 148.BBFP01 Ø 450 mm	2.065,00
148.BBFP02 Ø 600 mm	2.122,00

Schermi per fresatrici, braccio snodato con bilanciatura in alluminio stampato con 3 microinterruttori, schermo in policarbonato e luce 20W

148.BBFP01L Ø 450 mm	2.485,00
148.BBFP02L Ø 600 mm	2.542,00

Schermi per fresatrici, braccio snodato con bilanciatura in alluminio stampato con 3 microinterruttori, schermo in vetro stratificato

 148.BBFV01 Ø 450 mm	2.198,00
148.BBFV02 Ø 600 mm	2.255,00

Schermi per fresatrici, braccio snodato con bilanciatura in alluminio stampato con 3 microinterruttori, schermo in vetro stratificato e luce 20W

148.BBFV01L Ø 450 mm	2.618,00
148.BBFV02L Ø 600 mm	2.676,00

Schermi per fresatrici, braccio snodato senza bilanciatura in alluminio stampato con 2 microinterruttori, schermo in policarbonato

148.BFP01 Ø 450 mm	1.759,00
148.BFP02 Ø 600 mm	1.813,00

Schermi per fresatrici, braccio snodato senza bilanciatura in alluminio stampato con 2 microinterruttori, schermo in policarbonato e luce 20W

148.BFP01L Ø 450 mm	2.180,00
148.BFP02L Ø 600 mm	2.233,00

Schermi per fresatrici, braccio snodato senza bilanciatura in alluminio stampato con 2 microinterruttori, schermo in vetro stratificato

148.BFV01 Ø 450 mm	1.893,00
148.BFV02 Ø 600 mm	1.946,00

Schermi per fresatrici, braccio snodato senza bilanciatura in alluminio stampato con 2 microinterruttori, schermo in vetro stratificato e luce 20W

148.BFV01L Ø 450 mm	2.313,00
148.BFV02L Ø 600 mm	2.366,00

Schermi per fresatrici, braccio snodato senza bilanciatura in acciaio tubolare cromato con 2 microinterruttori

 149.01 Ø 300 mm	747,40
149.02 Ø 350 mm	747,40
149.03 Ø 400 mm	747,40
149.04 Ø 450 mm	747,40
149.05 Ø 500 mm	747,40
149.06 Ø 600 mm	747,40

Schermi per fresatrici, braccio snodato senza bilanciatura in acciaio tubolare cromato con 2 microinterruttori (lato sinistro)

149.01S Ø 300 mm	747,40
149.02S Ø 350 mm	747,40
149.03S Ø 400 mm	747,40
149.04S Ø 450 mm	747,40
149.05S Ø 500 mm	747,40
149.06S Ø 600 mm	747,40

Schermi per fresatrici, braccio snodato bilanciato in acciaio tubolare cromato con 3 microinterruttori

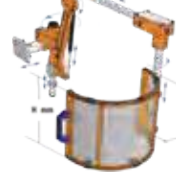
 149.B01 Ø 300 mm	1.714,00
149.B02 Ø 350 mm	1.714,00
149.B03 Ø 400 mm	1.714,00
149.B04 Ø 450 mm	1.768,00
149.B05 Ø 500 mm	1.768,00
149.B06 Ø 600 mm	1.768,00

Schermi per fresatrici, braccio snodato bilanciato in acciaio tubolare cromato con 3 microinterruttori (lato sinistro)

149.B01S Ø 300 mm	1.714,00
149.B02S Ø 350 mm	1.714,00
149.B03S Ø 400 mm	1.714,00
149.B04S Ø 450 mm	1.768,00
149.B05S Ø 500 mm	1.768,00
149.B06S Ø 600 mm	1.768,00

ARTICOLO	€
Schermi per fresatrici, braccio snodato con bilanciatura, in acciaio tubolare cromato, con 3 microinterruttori, schermo in policarbonato	

 149.BBFP01 Ø 450 mm	2.030,00
149.BBFP02 Ø 600 mm	2.087,00

Schermi per fresatrici, braccio snodato con bilanciatura, in acciaio tubolare cromato, con 3 microinterruttori, schermo in policarbonato e luce 20W	
--	--

149.BBFP01L Ø 450 mm	2.450,00
149.BBFP02L Ø 600 mm	2.508,00

Schermi per fresatrici, braccio snodato con bilanciatura, in acciaio tubolare cromato, con 3 microinterruttori, schermo in vetro stratificato	
--	--

 149.BBFV01 Ø 450 mm	2.163,00
149.BBFV02 Ø 600 mm	2.221,00

Schermi per fresatrici, braccio snodato con bilanciatura, in acciaio tubolare cromato, con 3 microinterruttori, schermo in vetro stratificato e luce 20W	
---	--

149.BBFV01L Ø 450 mm	2.583,00
149.BBFV02L Ø 600 mm	2.641,00

Schermi a barriera per zone pericolose	
---	--

 150.01 1.600x800x1.200 mm	952,00
150.02 1.600x1.100x1.200 mm	1.101,00

Schermi scorrevoli per alesatrici con microinterruttore	
--	--

 150.AL01 1.650x900x800 mm	3.772,00
150.AL02 1.650x1.000x800 mm	3.793,00
150.AL03 1.650x1.200x800 mm	3.957,00

Schermi scorrevoli per alesatrici con microinterruttore (lato sinistro)	
--	--

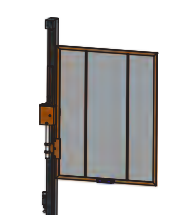
 150.AL01S 1.550x900x800 mm	3.772,00
150.AL02S 1.550x1.000x800 mm	3.793,00
150.AL03S 1.550x1.200x800 mm	3.957,00

ARTICOLO	€
Schermi universali per fresatrici, alesatrici e rettificatrici con braccio articolato e vetro stratificato	

 150.FA01 500x460xh1.600 mm	6.991,00
150.FA02 600x460xh1.600 mm	6.991,00
150.FA03 630x500xh1.600 mm	7.155,00
150.FA04 780x500xh1.600 mm	7.155,00

Schermi per torni con attacco al carrello senza microinterruttore	
--	--

 151.01 400x315x300 mm	275,00
151.02 570x365x350 mm	301,00

Schermi per torni con attacco al carrello con microinterruttore	
--	--

 151.M1 400x315x300 mm	334,00
151.M2 570x365x350 mm	365,00

Schermi per torni con attacco al carrello con tubo per liquido refrigerante, senza microinterruttore	
---	--

 152.01 400x315x300 mm	426,00
152.02 570x365x350 mm	465,00

Schermi per torni con attacco al carrello con tubo per liquido refrigerante, con microinterruttore	
---	--

 152.M1 400x315x300 mm	491,00
152.M2 570x365x350 mm	504,00

 153.00 Protezione per trapani regolabile in altezza, con microinterruttore, schermo 130x200mm, asta 350 mm	250,50
--	--------

 153.200 Schermo di ricambio per art. 153.00	45,00
---	-------

 153.10 Protezione per trapani a colonna regolabile in altezza, con microinterruttore, schermo 230x310mm, asta 198 mm	503,00
--	--------

ARTICOLO	€
Schermi per trapani radiali con microinterruttore	
153.31 Ø 300 mm	644,00
153.32 Ø 350 mm	644,00
153.33 Ø 400 mm	644,00
153.34 Ø 450 mm	697,00
153.35 Ø 500 mm	697,00
153.36 Ø 600 mm	697,00

153.CT	Schermo per trapani a colonna con microinterruttore 130x220x500 mm	636,00
---------------	--	---------------

Protezioni attacco anteriore al carrello tornio senza microinterruttore

153.TC01	larghezza 300 mm	591,00
153.TC02	larghezza 350 mm	636,00
153.TC03	larghezza 450 mm	964,00

Protezioni attacco anteriore al carrello tornio con microinterruttore

153.TCM01	larghezza 300 mm	763,00
153.TCM02	larghezza 350 mm	808,00
153.TCM03	larghezza 450 mm	1.136,00

Coppie protezioni a rullo in cassonetto metallico

154.AR01	lunghezza 1.000 mm h150 mm	1.218,00
154.AR02	lunghezza 1.500 mm h150 mm	1.241,00
154.AR03	lunghezza 1.500 mm h200 mm	1.241,00
154.AR04	lunghezza 2.000 mm h200 mm	1.241,00
154.AR05	lunghezza 3.000 mm h250 mm	1.702,00
154.AR06	lunghezza 4.000 mm h250 mm	2.255,00
154.AR07	lunghezza 4.000 mm h300 mm	2.715,00
154.AR08	lunghezza 5.000 mm h250 mm	2.715,00
154.AR09	lunghezza 5.000 mm h300 mm	2.715,00

154.RCI	Protezione scorrevole con riparo posteriore e microinterruttore	8.528,00
----------------	---	-----------------

154.RP	Protezione posteriore per tornio 870xh650 mm	1.333,00
---------------	--	-----------------

Protezioni con microinterruttore e braccio con molla a gas

154.TVER01	Ø schermo 300 mm	1.251,00
154.TVER02	Ø schermo 350 mm	1.251,00
154.TVER03	Ø schermo 400 mm	1.251,00
154.TVER04	Ø schermo 450 mm	1.308,00
154.TVER05	Ø schermo 500 mm	1.308,00
154.TVER06	Ø schermo 600 mm	1.308,00

Schermi per stozzatrici

156.01	500x500x700 mm	378,00
156.02	450x200x600 mm	342,30
156.03	300x300x500 mm	309,80

170.01	Coppia di schermi per segatrici verticali con 2 microinterruttori, 600x400 mm	1.591,00
---------------	---	-----------------

Divisori antibatterici

171.CV01	800-h700 mm	186,80
171.CV01PC	800-h700 mm, con apertura passacarte	186,80
171.CV02	1000-h700 mm	233,60
171.CV02PC	1000-h700 mm, con apertura passacarte	233,60
171.CV03	1200-h700 mm	280,40
171.CV03PC	1200-h700 mm, con apertura passacarte	280,40
171.CV04	1500-h700 mm	350,40
171.CV04PC	1500-h700 mm, con apertura passacarte	350,40
171.CV05	1800-h700 mm	420,80
171.CV05PC	1800-h700 mm, con apertura passacarte	420,80

NEW

ARTICOLO	€
----------	---

Morsetti in alluminio ricavati dal pieno con fresa CNC

171.MORS4 spessore max divisori 4 mm **44,00**

NEW

171.MORS6 spessore max divisori 6 mm **66,00**

NEW

Schermi singoli per rettifiche universali e tangenziali

CE



180.10 600x600 mm **Rich. Offerta**
 specificare lunghezza base

ARTICOLO	€
----------	---

Schermi doppi per rettifiche universali e tangenziali

CE



180.20

600x600 mm **Rich. Offerta**
 specificare lunghezza base

SISTEMI DI PROTEZIONE E BARRIERE MODULARI DIVISORIE IN ACCIAIO PER MACCHINE E LUOGHI DI LAVORO **Rich. Offerta**

Specificare dimensioni e materiale dei pannelli



UNICOMFORT

ARTICOLO	€
----------	---

Tappetino anti-fatica per ginocchia

UMT1222K Tappetino per ginocchia 30x55x1,9 cm conf. 1 pz **50,00**

Tappetini anti-fatica a piastrelle

UMT2424A Piastrella centrale, 60x60x1,5 cm conf. 1 pz **78,00**

UMT2424B Piastrella con 1 bordo, 60x60x1,5 cm conf. 2 pz **154,00**

UMT2424C Tappetino d'angolo, 60x60x1,5 cm conf. 2 pz **154,00**

Tappetini anti-fatica

UMT2436A Tappetino medio, 60x90x1,5 cm conf. 1 pz **114,00**

UMT2436C Tappetino largo, 90x150x1,5 cm conf. 1 pz **256,00**

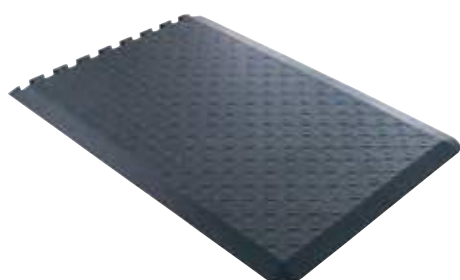
Tappetini anti-fatica componibili

UMT2412E Tappetino intermedio piccolo, 60x30x1,5 cm conf. 1 pz **44,00**

UMT2424E Tappetino d'angolo, 60x60x1,5 cm conf. 1 pz **88,00**

UMT2433E Tappetino medio lungo, 60x84x1,5 cm conf. 1 pz **100,00**

UMT2436E Tappetino terminale, 60x90x1,5 cm conf. 1 pz **110,00**